



ES



BEV

QARGO 4EV

Empower the Future



Quantron AG

Koblenzer Straße 2

D-86368 Gersthofen/Augsburg

Phone: +49 (0) 821 - 78 98 40 - 0

Fax: +49 (0) 821 - 78 98 40 - 99

Mail: info@quantron.net

Web: www.quantron.net



Queridos clientes,,

Quantron AG le ofrece soluciones de movilidad eléctrica innovadoras y prácticas y contribuye así de forma sostenible a la descarbonización del tráfico rodado.

En la unidad de negocio Q-Mobility, suministramos autobuses, furgonetas y camiones de la marca QUANTRON basados en nuestra tecnología altamente innovadora QUANTRON INSIDE.

El QUANTRON QARGO 4EV es el producto ideal para el transporte urbano sostenible. Gracias a sus diferentes soluciones constructivas, se puede utilizar en una variedad de áreas y representa los valores de nuestra marca QUANTRON CONFIABLE, ENERGETIC y BRAVE (confiable, enérgico y valiente). Con nuestro Q-Ecosystem, también le ofrecemos un paquete de servicios completo: desde asesoramiento individual basado en sus necesidades, un vehículo adaptado a sus necesidades personales, hasta la instalación de la infraestructura de carga adecuada y el mantenimiento de su flota. Habla con nosotros, te acompañaremos en tu camino hacia

Movilidad eléctrica.

Atentamente

A handwritten signature in blue ink, appearing to read 'Andreas Haller'.

Sr. Andreas Haller

Fundador y director ejecutivo de Quantron AG

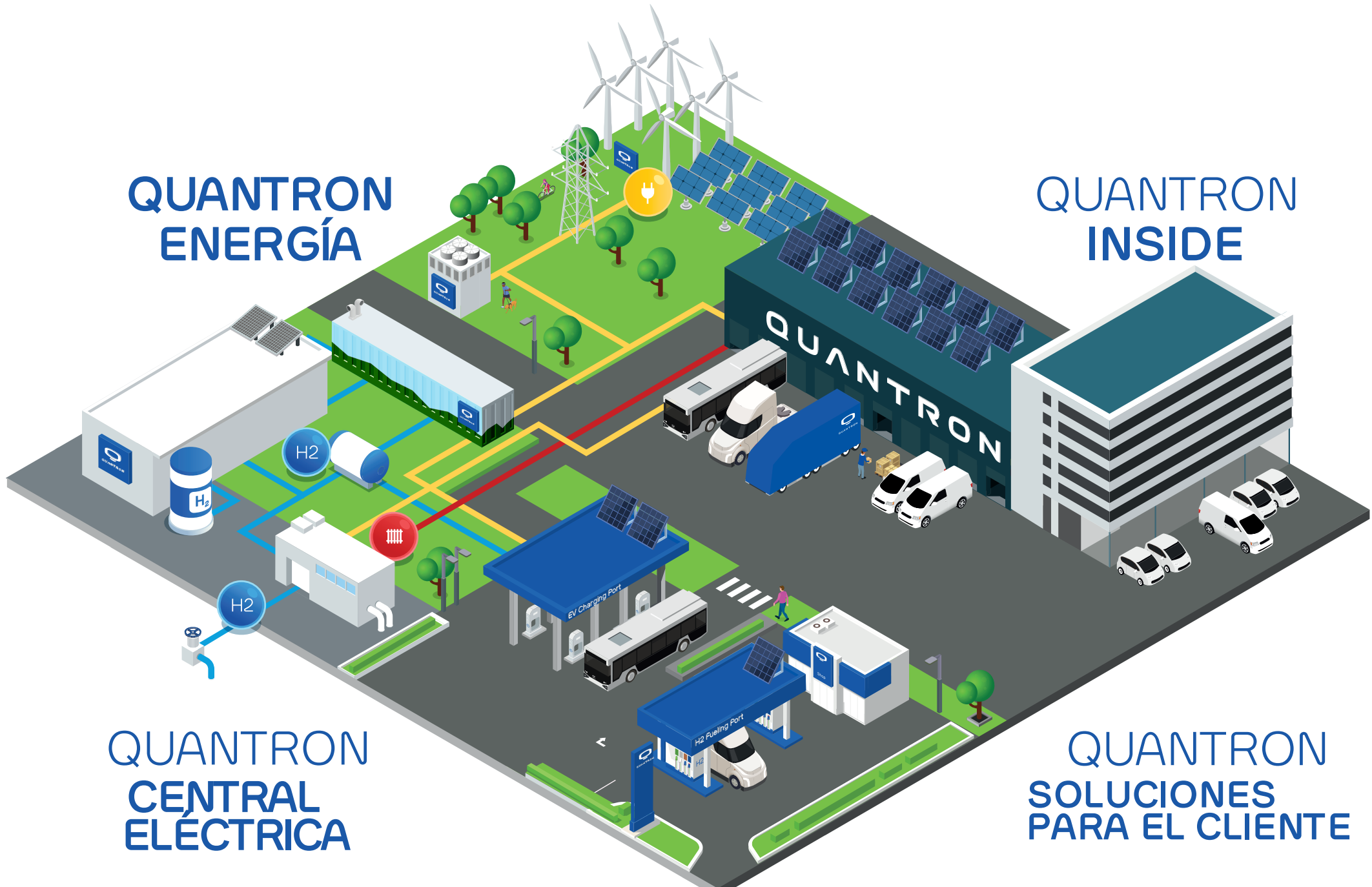

**QUANTRON
ENERGÍA**

**QUANTRON
INSIDE**

**QUANTRON
CENTRAL
ELÉCTRICA**

**QUANTRON
SOLUCIONES
PARA EL CLIENTE**

QUANTRON 360° Solución de plataforma: Quantron-as-a-Service

Con Quantron-as-a-Service nos esforzamos por lograr un ecosistema de productos y soluciones de 360° con cero emisiones. Esto significa: QUANTRON es un proveedor de una solución "ligera en activos" que cubre todas las facetas de la cadena de valor de la movilidad, tales como: B. el vehículo eléctrico, servicio y mantenimiento, seguros, arrendamiento, financiación, infraestructura, así como electricidad verde e hidrógeno.

El resultado: proporcionar soluciones integrales de transporte sin emisiones por kilómetros.

Este ecosistema Q consta de cuatro áreas centrales: QUANTRON ENERGY, QUANTRON INSIDE, QUANTRON CUSTOMER SOLUTIONS y QUANTRON POWER STATION.

QUANTRON ENERGY

Como actor central en un ecosistema en rápido desarrollo, QUANTRON coordina recursos y socios para actuar como una plataforma para realizar la producción de energía verde/ hidrógeno verde y el suministro asociado a los clientes a precios competitivos en el futuro.

QUANTRON INSIDE

QUANTRON ya suministra vehículos comerciales eléctricos funcionales y prácticos con propulsión eléctrica de batería y hidrógeno basados en la tecnología altamente innovadora QUANTRON INSIDE. La amplia gama incluye vehículos nuevos, así como la electrificación que ahorra recursos de vehículos usados y existentes con motores diésel (Q-Retrofit).

QUANTRON POWER STATION

En esta área cubrimos los temas de carga y repostaje con hidrógeno. Junto con nuestros socios, podemos ofrecer soluciones llave en mano para construir la infraestructura ecológica de carga y repostaje necesaria para BEV y FCEV (propia y en cooperación), tanto en los depósitos de los clientes como a lo largo de las autopistas.

QUANTRON CUSTOMER SOLUTIONS

Le ofrecemos un asesoramiento completo sobre el funcionamiento de su flota climáticamente neutra. Estos incluyen, por ejemplo: B. Temas como la infraestructura de carga adecuada, opciones de alquiler, financiación y leasing, así como una red de servicio posventa integral con 700 puntos de venta. Además, entre otras cosas, Soluciones telemáticas y en la nube para diagnóstico remoto y gestión de flotas.

Has oído
sobre la nueva normalidad?
Sin emisiones. Potencia completa.
Un futuro mejor.





 **QUANTRON**

QUANTRON

QARGO



QUANTRON

QUANTRON

QARGO

QUANTRON WE ARE YOUR E-SOLUTION QUANTRON.NET

QUANTRON QARGO

La visión de QUANTRON es un mundo más verde. Con vehículos comerciales libres de emisiones contribuimos a reducir las emisiones de CO2 y así alcanzar los objetivos climáticos globales. Queremos cambiar el futuro de forma sostenible. El QUANTRON QARGO 4EV fue desarrollado especialmente para hacer que el transporte en el centro de la ciudad y en la “última milla” sea lo más placentero y sostenible posible. Gracias a la amplia selección de opciones de fijación y montaje, se puede utilizar de forma totalmente flexible en una amplia gama de aplicaciones,

como en servicios municipales, en horticultura, para el transporte de muebles o la entrega de alimentos.

El nombre Qargo no sólo se debe a su similitud con “Cargo”, sino también a una combinación de “Q” de Quantron y “Argo” basada en el barco del mismo nombre con el que, según la leyenda griega, Jason y los Argonautas navegaron hacia el vellón Golden Fleece.



Darum QUANTRON QARGO:

- Sin emisiones de CO2
- Conducción Silenciosa
- Bajo precio de entrada
- Autonomía máxima: hasta 250 km* (según WLTP)
- Asistentes de seguridad (a través de asistente de frenada de emergencia y aviso de cambio de carril)
- Tecnología probada y confiable
- Más que un vehículo de transporte: soporte integral del ecosistema QUANTRON
- Menores costos de mantenimiento, reparación y operación en comparación con los vehículos diésel.

* La autonomía real puede variar dependiendo de numerosos factores, como el estilo de conducción, la ruta, el clima y las condiciones y condiciones de la carretera.

El uso y las características del vehículo varían. Alcance realista con la carrocería tipo caja mostrada como máximo 200 km.



2

QUANTRON

QARGO

QUANTRON DE LOS TIPOS A DISTRIBUCIÓN



Flexibles y versátiles

- Posibilidad de tamaños de construcción flexibles de hasta 22 m³
- Son posibles diferentes tipos de carrocería, desde robustas para transporte de mercancías pesadas hasta ultraligeras para requisitos de carga útil elevados.
- Escaleras extraíbles para una entrada cómoda y segura
- Sensor de luz para automático. Iluminación y otras características como una cámara de visión trasera disponibles.





QUANTRON

QUANTRON

QARGO

QUANTRON WE ARE YOUR SOLUTION QUANTRON.COM

Dimensiones y pesos

| | |
|--------------------------------|-----------------------|
| Longitud total | 5920 mm |
| Ancho total (incluido espejo) | 2300 (2650 mm) |
| Altura total | 3000 mm |
| Distancia entre ejes | 3308 mm |
| Carrocería (exterior) | 4250 x 2300 x 2300 mm |
| Espacio de carga (interior) | 4185 x 2235 x 2185 mm |
| Volúmen de carga | ca. 21 m ³ |
| Peso total | 4250 kg |
| Peso en vacío del chasis | 2350 kg |
| Capacidad de carga del chasis. | 1900 kg |
| Carga útil (chasis + caja) | 1300 kg |
| Tipo de carrocería | Furgón |

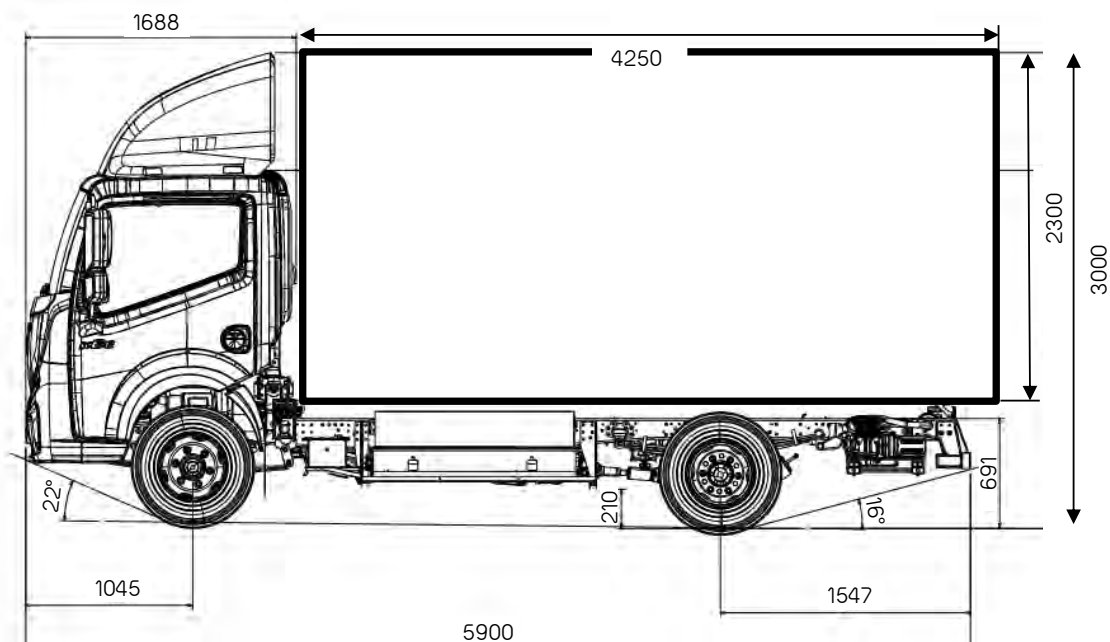



QUANTRON

QARGO

QUANTRON WE ARE YOUR E-SOLUTION QUANTRON.NET

Especificaciones del sistema de propulsión eléctrico.

Propulsión eléctrica por batería (BEV)

| | |
|-------------------------|----------------|
| Potencia (cont. / max.) | 60 kW / 120 kW |
|-------------------------|----------------|

| | |
|--------------------------|-----------------|
| Par motor (cont. / max.) | 120 Nm / 320 Nm |
|--------------------------|-----------------|

| | |
|------------|---------------|
| Tipo motor | Motor central |
|------------|---------------|

| | |
|----------------------|------------------|
| Rango Real (min-máx) | 140 km - 200 km* |
|----------------------|------------------|

| | |
|-------------------------|--------|
| Capacidad de la batería | 81 kWh |
|-------------------------|--------|

| | |
|---------|-------|
| Tensión | 540 V |
|---------|-------|

| | |
|---------------------------------|----------------------|
| Carga rápida CC/tiempo de carga | 70 kW / ca. 1,2 Std. |
|---------------------------------|----------------------|

| | |
|----------------------------------|----------------------|
| Potencia de carga CA máx./tiempo | 6,6 kW / ca. 13 Std. |
|----------------------------------|----------------------|

| | |
|--------------------------|------------|
| Tipo Batería/ fabricante | LFP / CATL |
|--------------------------|------------|

| | |
|------------------|---------|
| Velocidad máxima | 80 km/h |
|------------------|---------|

| | |
|-----------------|------|
| Desnivel máximo | 25 % |
|-----------------|------|

* * La autonomía real puede variar debido a numerosos factores como el estilo de conducción, la ruta, las condiciones meteorológicas y de la carretera, el estado, el uso y el tipo de carrocería del vehículo varían. Alcance realista con la estructura mostrada de hasta 200 km.



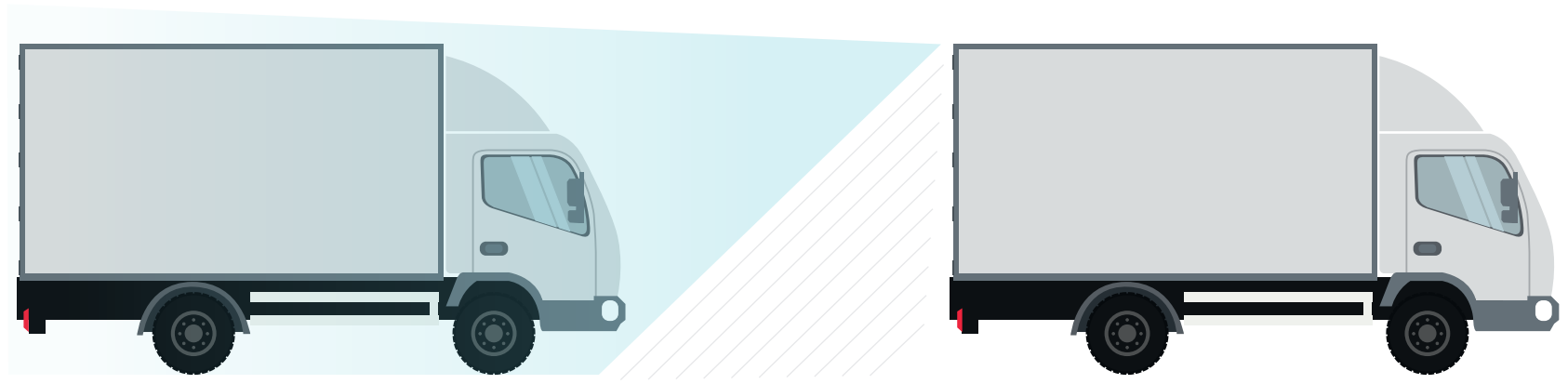

Seguridad

Además de ser respetuoso con el medio ambiente, el QARGO también presta atención a un alto nivel de seguridad.

Por eso, el vehículo cuenta con sistemas de seguridad automáticos, como el asistente de mantenimiento de carril y el asistente de frenada de emergencia, para ayudar al conductor.

La cabina corta ofrece una visibilidad óptima de los objetos que se encuentran directamente delante del vehículo. En combinación con la corta distancia entre ejes, la longitud total del vehículo es corta mientras que el volumen de la carrocería sigue siendo el mismo. Esto permite una buena visibilidad y maniobrabilidad.

QUANTRON confía en componentes probados y seguros para todos los vehículos. La batería utilizada no contiene cobalto y cuenta con una tecnología de fosfato de hierro y litio (LFP) extremadamente retardante de llama.

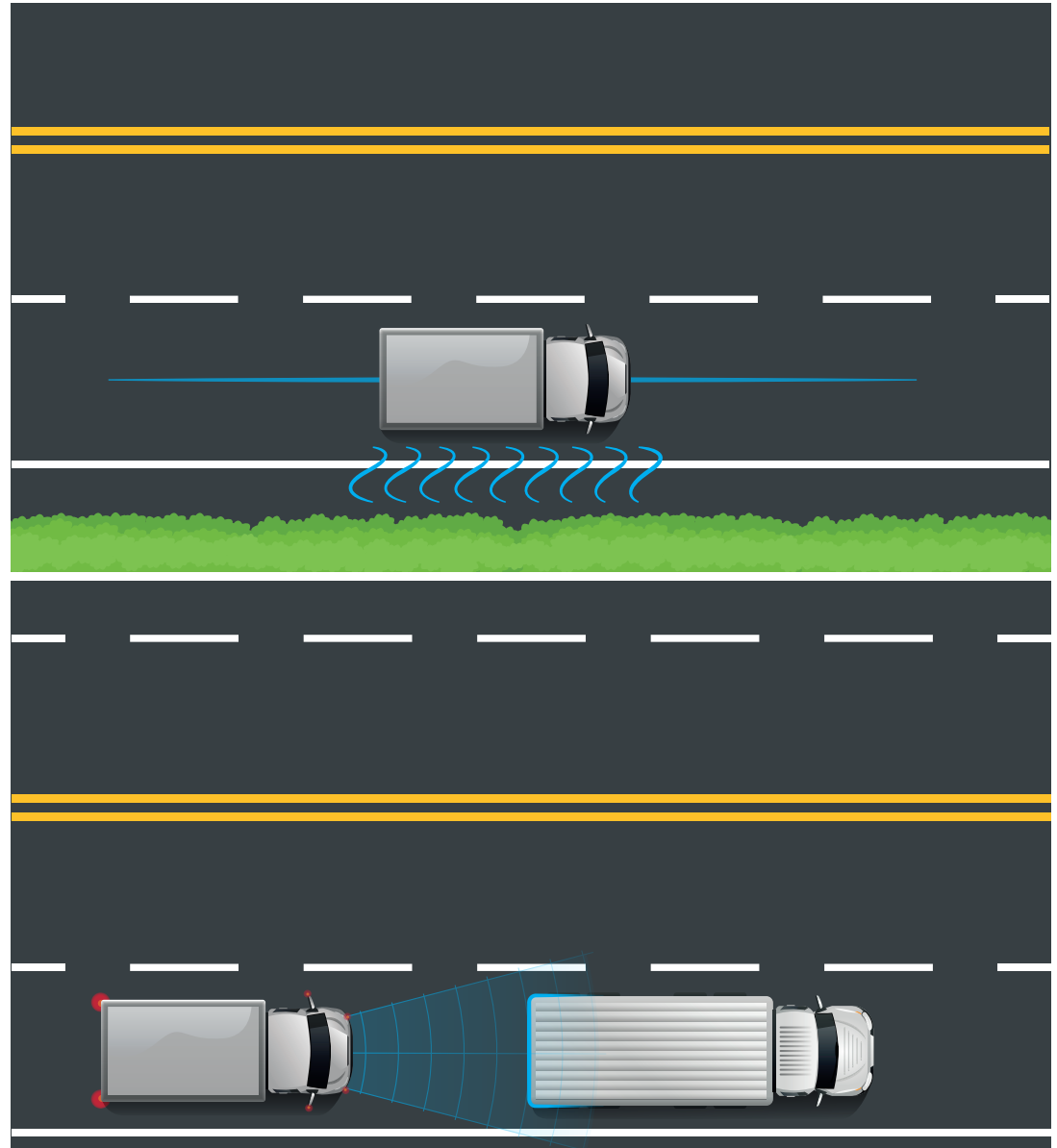



QUANTRON

QARGO

QUANTRON WE ARE YOUR E-SOLUTION QUANTRON.NET

El Diseño Quantron

El QUANTRON QARGO es un excelente ejemplo de camión ligero moderno. El diseño exterior único distingue claramente al vehículo de otros camiones del mercado. El gran alerón del techo y los faldones laterales optimizan considerablemente la aerodinámica.

Las enérgicas líneas azules a lo largo de todo el exterior y el interior no sólo expresan el carácter audaz del vehículo, sino que también hacen referencia al tren motriz totalmente eléctrico y de cero emisiones. El diseño interior del vehículo, con su moderno tablero y su claro grupo de instrumentos, le da al conductor una sensación de amplitud que no se encuentra en los vehículos convencionales.

En muchos detalles del vehículo se puede encontrar el logotipo QUANTRON, símbolo de los tres valores de la marca: “Fiable, Enérgico, Valiente”.

Estos valores también se materializan en los llamativos “intermitentes de luz de marcha” intermitentes de tres partes en la parte delantera, que se instalan de manera similar en otros modelos QUANTRON.





QUANTRON

QUANTRON

QARGO

Chasis y Carrocerías

Recibirá soluciones a medida para una variedad de necesidades de transporte con una excelente dinámica de conducción y estabilidad, así como una distribución ideal de la carga.

- Chasis para alojar una amplia variedad de tipos de carrocerías: carrocerías municipales, cajas de carga seca, plataformas
- Bastidor tipo U de peso optimizado para cargas útiles elevadas e incluso estructuras pesadas, si es necesario
- Estructura larga y útil para carrocerías con grandes volúmenes de carga

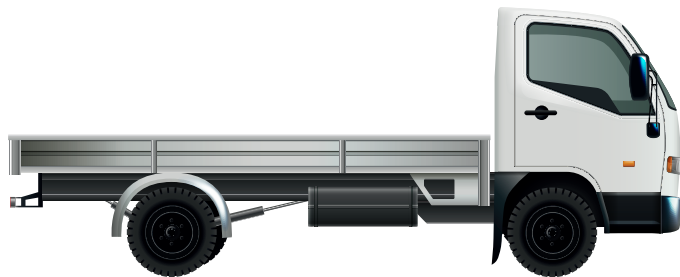

Plataforma

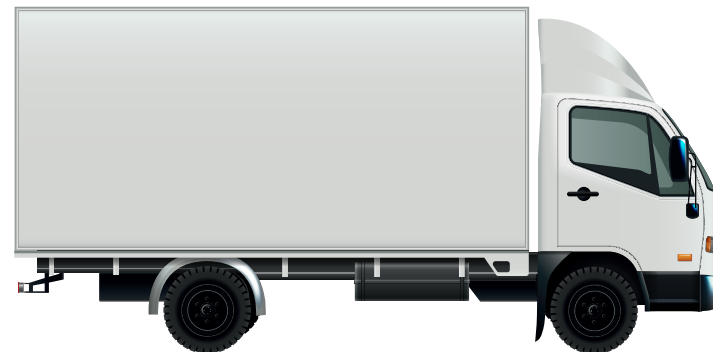

Caja furgón

SOLUCIONES PARA NUESTROS CLIENTES

Ciclo de servicio postventa.

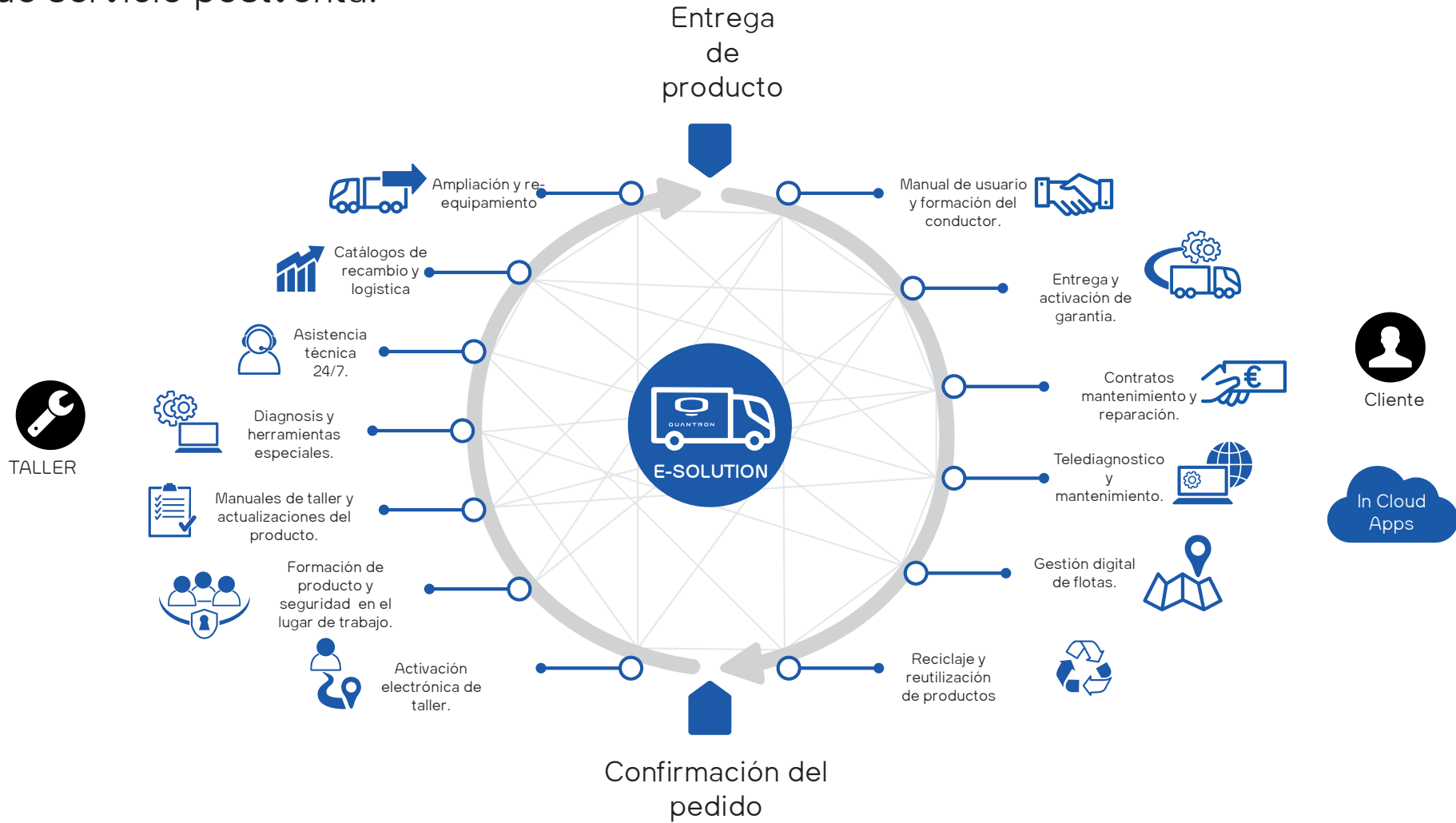

QUANTRON AfterSales combina su experiencia comercial, digital, organizativa y de producto para ofrecer a talleres y clientes un paquete completo de servicios de electromovilidad.



 **QUANTRON**

QUANTRON Leasing, Verkauf & Finanzierung

...n-/Verkauf
...finanzierung
...Vermietung
...1-249977 ...www.ham...

QUANTRON crea un ecosistema único de 360 Grados

QUANTRON ESTACIÓN DE ENERGÍA ELÉCTRICA

Producción y distribución de energía verde e hidrógeno.



Infraestructuras de recarga y almacenamiento de hidrógeno y electricidad.

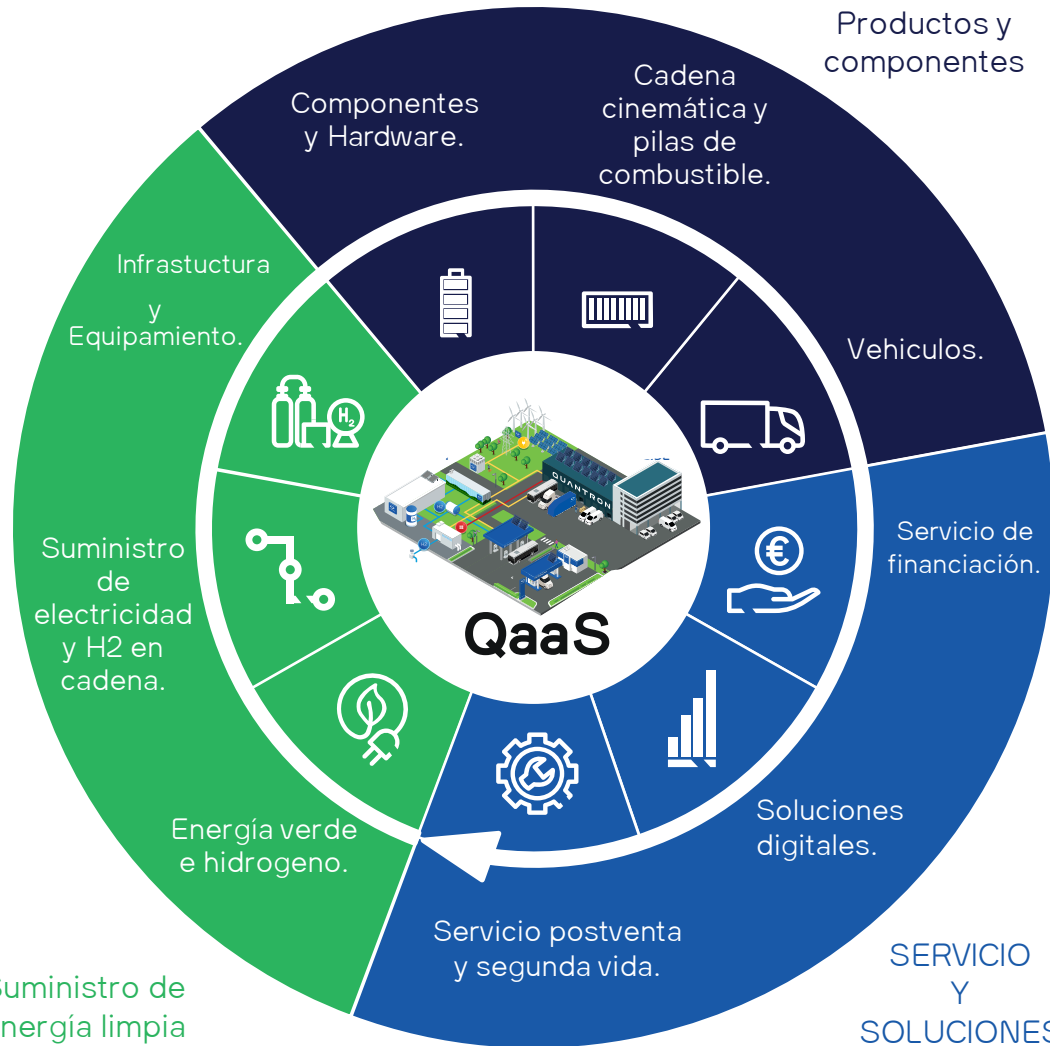

Suministro de energía limpia

Productos y componentes

QUANTRON INSIDE

Comercialización de Vehículos de hidrógeno y eléctricos además de ofrecer recambio.



QUANTRON CUSTOMER SOLUTIONS

Soluciones físicas y digitales para ventas, posventa, financiación y 2ª vida.



SERVICIO
Y
SOLUCIONES

Disponibilidad mundial con una sólida red de filiales. QUANTRON y 700 socios de servicio

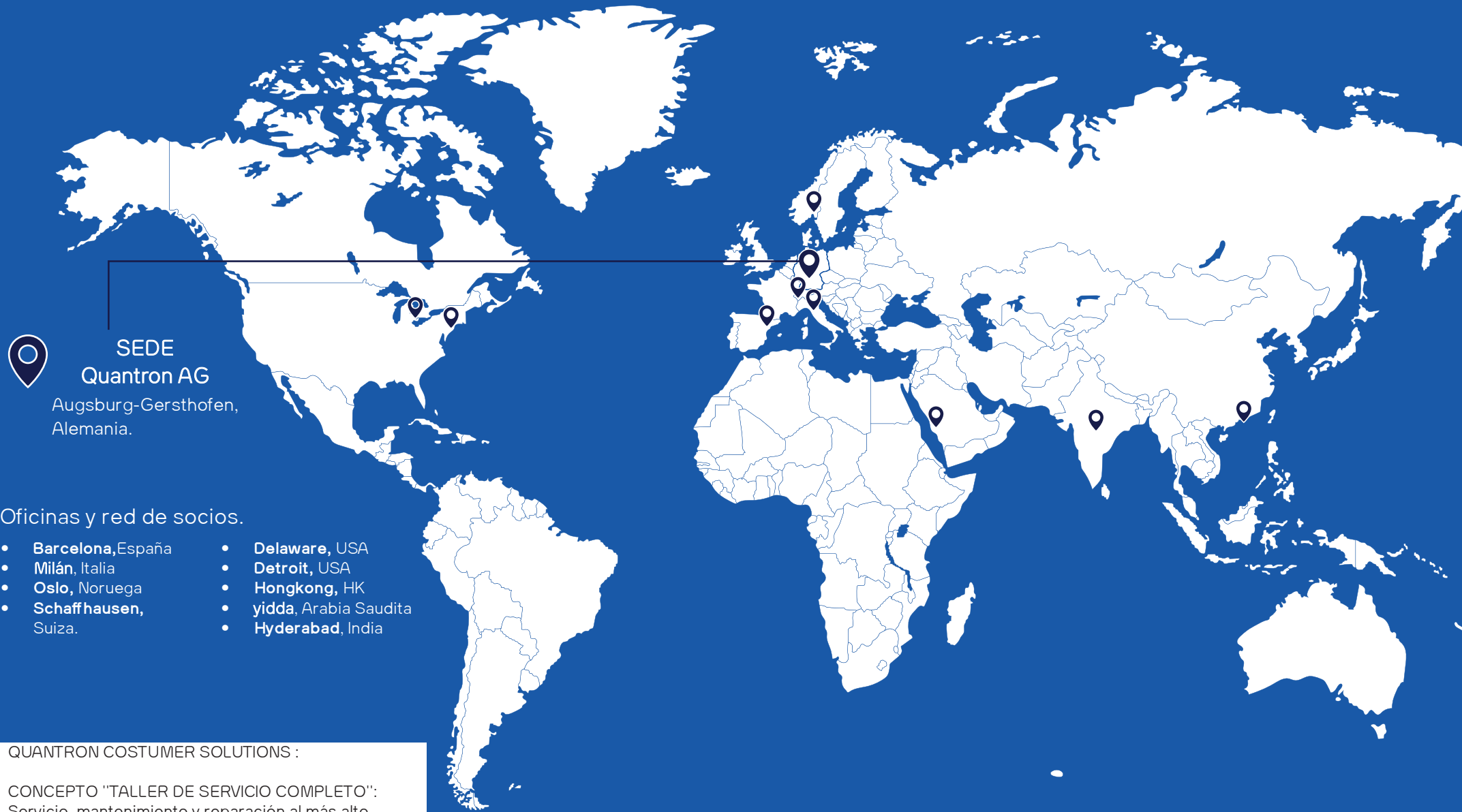

SEDE Quantron AG

Augsburg-Gersthofen,
Alemania.

Oficinas y red de socios.

- **Barcelona**, España
- **Milán**, Italia
- **Oslo**, Noruega
- **Schaffhausen**, Suiza.
- **Delaware**, USA
- **Detroit**, USA
- **Hongkong**, HK
- **yidda**, Arabia Saudita
- **Hyderabad**, India

QUANTRON COSTUMER SOLUTIONS :

CONCEPTO "TALLER DE SERVICIO COMPLETO":

Servicio, mantenimiento y reparación al más alto nivel.No importa si es un transportista, un autobús o un camión. Para todos los fabricantes.



Quantron Zaragoza

A-68 km 271.
 50690 Pedrola/ Zaragoza
 Teléfono: 876 044 676
 Móvil: +34 600 89 42 84
 Mail:comercial@quantronespaña.com
 Web:www.quantronespaña.com

Quantron Barcelona

Calle Carles Buigas 7
 08420 Canovelles / Barcelona.
 Móvil:+34 647 67 61 62
 Mail: comercial@quantronvalles.com
 Web: www.quantronvalles.com

Quantron Lugo

Carretera de la Coruña, N-VI,N 124
 27003 Lugo
 Móvil: +34 674 08 95 40
 Mail:quantronnoreste@rentingcredit.es

Quantron Madrid

Avda. de Castilla, n 19-b
 28830San Fernando de Henares/Madrid
 Móvil: +34 608 80 16 10
 quantronmadrid@rentingcredit.es

Quantron Valencia

Avda. Comarques del país Valencià
 46930 Quart de Poblet/Valencià
 Móvil: +34 637 88 85 15
 Mail:comercial@quantronespaña.com
 Web: www.quantronespaña.com